



Plaques et Systèmes en Polycarbonate Alvéolaire

Illumine vos projets

AkyVer[®]Sun Type
AkyVer[®]Panel
AkyVer[®]Connect

EXPERTISE

Choisissez le « AkyVer® »

AkyVer® est une gamme de plaques et de systèmes en polycarbonate alvéolaire complète. Depuis plus de 40 ans, **AkyVer®** a montré sa capacité à associer la qualité de ses produits, les performances techniques et l'esthétisme pour pouvoir répondre à tous les types de projets architecturaux.



› Plus de 40 ans d'expertise

Les partenariats établis de longue date avec ses clients témoignent de la réputation de durabilité et de qualité de la marque **AkyVer®**.



› Des experts commerciaux et techniques dédiés

Notre équipe d'experts vous accompagne tout au long de votre projet jusqu'à sa mise en œuvre sur site.



› Une production locale, une portée internationale

Exolon Group fabrique ses produits à Nera Montoro, en Italie. Nous livrons partout en Europe et au-delà.

Haute qualité environnementale

« Closing the Loop » est un programme initié par Exolon Group pour réduire les déchets tout au long de la chaîne de valeur. De nombreux distributeurs et transformateurs partenaires récupèrent déjà leurs chutes de production et les transmettent à des entreprises de recyclage, auprès desquelles nous nous procurons des matériaux recyclés de haute qualité. De nouveaux partenaires sont toujours les bienvenus, car les matières recyclées restent encore aujourd'hui une ressource précieuse et limitée.

Closing the Loop – with the Exolon Group



ISO 14001  ENVIRONMENTAL MANAGEMENT

APERÇU

AkyVer® Sun Type PLAQUES

2 parois



Plafonds, cloisonnement des espaces intérieurs, serres, couvertures de piscines

4 parois



Lanterneau, serres industrielles

7 parois

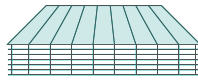

Lanterneau, stades

10 parois

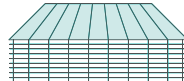

Jardins d'hiver, vérandas

AkyVer® Panel SYSTÈMES EMBOÎTABLES

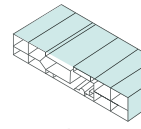

Panel 40-3

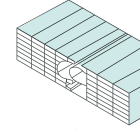

Panel 40-8

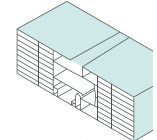

Panel 50

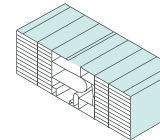

Panel 60

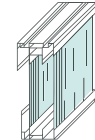

PanelTherm

Bardages, neufs ou rénovés, façades, sheds, pour bâtiments industriels, sportifs, commerciaux, logistiques, casernes de pompier.

AkyVer® Connect SYSTÈMES CONNECTABLES

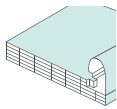

Connect 16

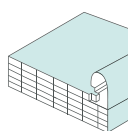

Connect 25

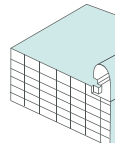

Connect 40

Bardages ou toitures, neufs ou rénovés, sheds, façades ventilées des bâtiments industriels, sportifs, commerciaux, logistiques, casernes de pompier.

AkyVer® Prime

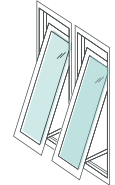
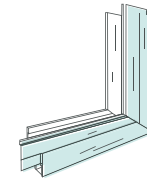
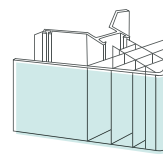

Ouvrants, angles en aluminium et polycarbonate

Aide à l'installation pour compléter la gamme et faciliter vos montages

AkyVer® ACCESSOIRES

Cloisir mousse

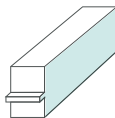

Profilé à rupture de pont thermique

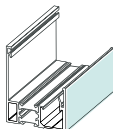

Obtrateur

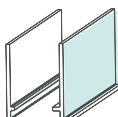

Joint

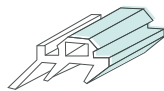

Profilé aluminium froid

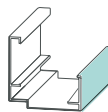

Crochet

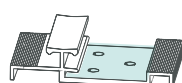

Eclisse de liaison

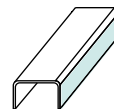

Parclose



Connecteur



Profilé de fin

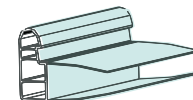

Profilé de départ

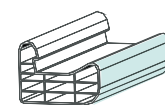

Equerre de retenue





AkyVer[®]

Sun Type

Plaques en
polycarbonate alvéolaire

De 4 mm (2 parois)
à 50 mm (10 parois)



AkyVer[®] Sun Type

Les plaques en polycarbonate alvéolaire apportent : isolation thermique, légèreté, possibilité de cintrage à froid et résistance aux chocs.

Grâce à un traitement anti-UV réalisé par coextrusion, elles assurent dans le temps une excellente tenue aux intempéries et aux rayonnements UV. Elles garantissent la bonne stabilité des propriétés mécaniques.

Un équilibre parfait entre
isolation thermique, luminosité
et performance mécanique

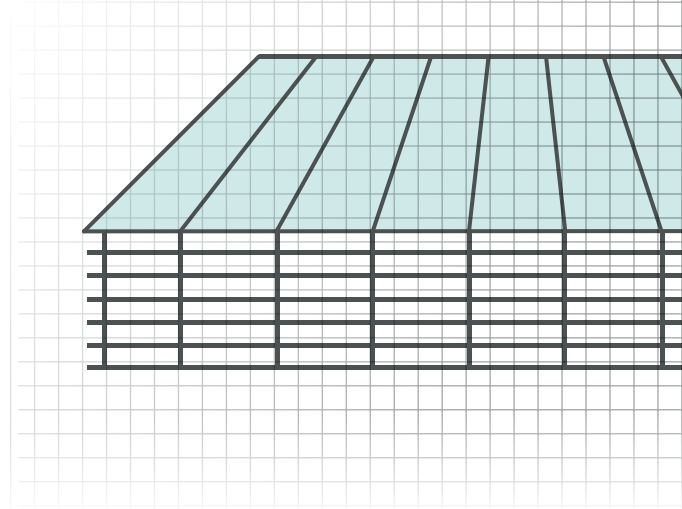

› Données techniques

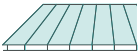
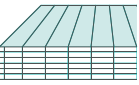
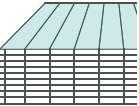
	Épaisseur (mm)	Poids (g/m ²)	Isolation thermique (W/m ² . °C)	Transmission lumineuse TRANS (%)	Transmission lumineuse OPAL (%)
 2 parois	4	800	3,9	84	64
	6	1300	3,6	82	63
	8	1500	3,4	82	61
	10	1700	3,1	81	60
	16	2400	2,4	78	58
 4 parois	10	1750	2,5	62	56
	16	2600	<1,8	58	54
 7 parois	20	2800	1,5	58	54
	25	3400	<1,4	56	52
	25	3400	<1,4	52	46
 10 parois	32	3500	<1,1	52	44
	40	4000	<1,0	50	41
	50	4500	0,8	48	35

AkyVer® Panel + PanelTherm

AkyVer® Panel 40-3W
AkyVer® Panel 40-8W
AkyVer® Panel 50-10W
AkyVer® Panel 60-12W

Systèmes emboîtables en
polycarbonate alvéolaire



AkyVer® Panel

Systèmes emboîtables en polycarbonate alvéolaire de 3 à 12 parois.

Haut niveau de transmission lumineuse et rapidité de montage.

- › Étanchéité à l'air
- › Excellente portée
- › Montage rapide

Laissez entrer la lumière naturelle dans vos bâtiments!

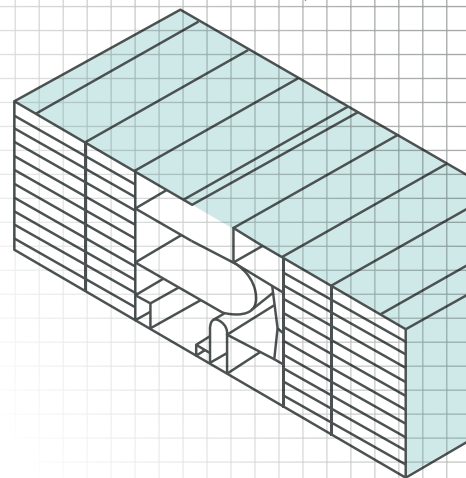

AkyVer® PanelTherm

Systèmes emboîtables double ou triple peau en polycarbonate alvéolaire.

- › Isolation thermique record
- › Haut niveau d'isolation acoustique
- › Conformés aux normes HQE

› Données techniques

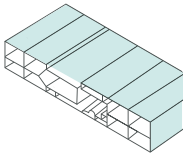
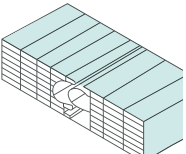
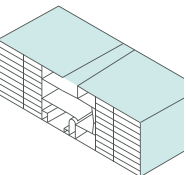
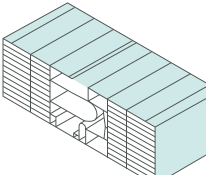
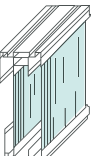
		Épaisseur (mm)	Poids (g/m ²)	Isolation thermique (W/m ² . °C)	Transmission lumineuse (%)	
	Panel 40-3	40	3500	1,7	Trans 72	Opal 57
	Panel 40-8	40	4000	0,98	Trans 60	Opal 49
	Panel 50-10	50	5000	0,83	Trans 50	Opal 28
	Panel 60-12	60	5800	0,75	Trans 42	Opal 26
	PanelTherm Standard/Acoustique	130 (142 mm largeur profilé)	8000 8800 -17600	0,51 0,50	Trans 25	19



AkyVer® Connect

AkyVer® Connect 16
AkyVer® Connect 25
AkyVer® Connect 40

Systemes connectables en
polycarbonate alvéolaire



La solution pour toutes les applications de toiture et de bardage, à plat ou avec cintrage à froid !

AkyVer[®] Connect

Systèmes connectables en polycarbonate alvéolaire. Gamme complète de profilés aluminium et profilés à rupture de pont thermique.

- › Accessoires pour un montage rapide et professionnel
- › Possibilité de cintrage

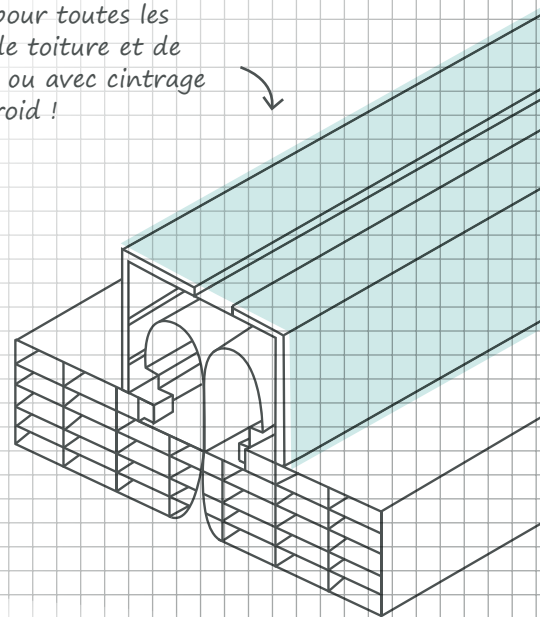

› Données techniques

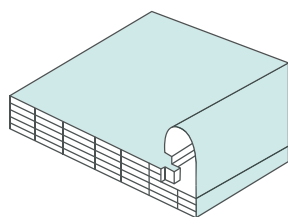

Connect 16

Épaisseur (mm)	Poids (g/m ²)	Isolation thermique (W/m ² . °C)	Transmission lumineuse (%)	
16	3200	1,8	Trans	64
			Opal	46

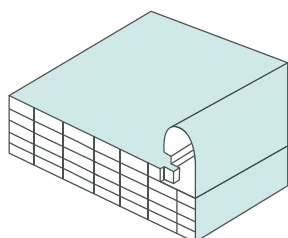

Connect 25

25	3600	1,4	Trans	60
			Opal	43

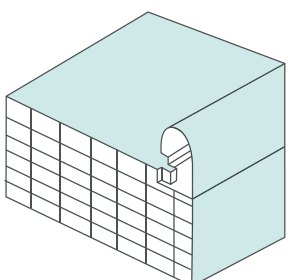

Connect 40

40	4400	1,0	Trans	54
			Opal	41



AkyVer®

Finitions



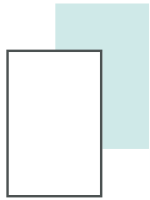

› **Duocolor**

Deux couleurs sur un même panneau (interne/externe)

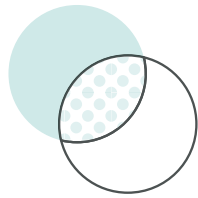

› **LiteStop**

Complètement opaque
Réduit l'effet de serre
Réduit la dilatation thermique

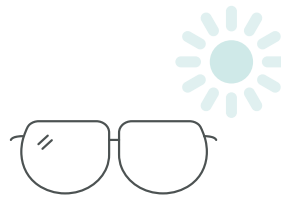

› **Anti-éblouissement**

Grand confort visuel
Réduit l'éblouissement

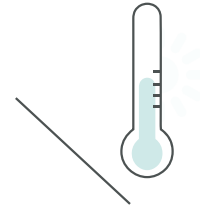

› **IR Control**

Réduit l'effet de serre

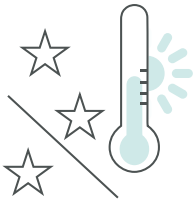

› **Heat Block irisé**

Réduit l'effet de serre,
effet créatif ou iridescence

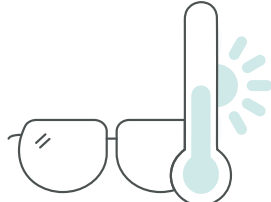

› **Confort T**

Réduit l'effet de serre
Réduit l'éblouissement

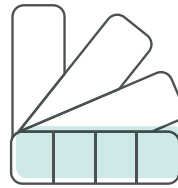

› **Couleurs**

Effet créatif des couleurs
sur vos bâtiments

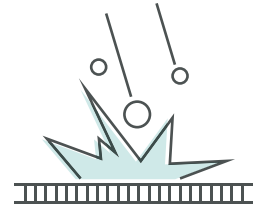

› **HR Résistant à la grêle**

Forte résistance à la grêle
Protection UV renforcée
Garantie contre la grêle
durant 10 ans

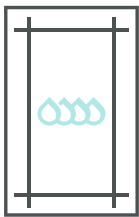

› **Sérigraphie**

Effet créatif pour des
bâtiments uniques



› **Anti-Graffiti**

Facilite le nettoyage des
graffitis sur vos bâtiments et
protège de l'abrasion

› **Données techniques**

	AkyVer® Sun Type		AkyVer® Panel			AkyVer® PanelTherm		AkyVer® Connect	
Type de finition	4 -50	P40-3W	P40-8W	P50	P60	-	C16	C25	C40
Couleurs	•	•	•	•	•	•	•	•	•
Duocolor				•	•		•	•	•
LiteStop	•			•	•		•	•	•
Anti-éblouissement	•	•	•			•			
Anti-éblouissement Frosted				•	•		•	•	•
HR Résistance à la grêle	•								
IR Control	•		•			•			
Heat Block				•	•		•	•	•
UV 2 faces	Sur demande						•	•	Sur demande
Confort T	•	•	•	•	•	•	•	•	•
Anti-Graffiti	•	•	•	•	•	•	•	•	•
Sérigraphie	•	•	•	•	•	•	•	•	•

AkyVer® | Prime

AkyVer® Ouvrants

Ouvrant d'aération pour apporter encore plus de confort.

Plusieurs méthodes et sens d'ouverture.

Très résistants aux conditions climatiques extrêmes.

Spécifiquement conçus pour pouvoir être intégrés avec nos systèmes AkyVer® Panel et AkyVer® Connect.

- › Profilés à rupture de pont thermique pour mieux maîtriser votre énergie.
- › Structure légère et durable.
- › Montage facile et rapide avec réduction des coûts d'installation.
- › Remplissage sur chantier et/ou sur site.

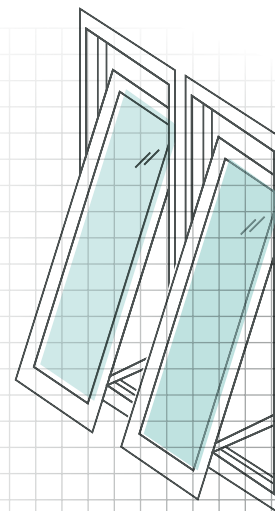

AkyVer® Angles

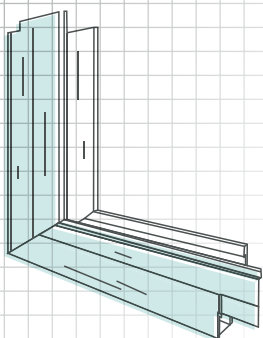

Systèmes d'angle en aluminium

Cette solution clé en main permet de gagner du temps lors d'un montage en évitant les coupes des profilés sur le projet.

Systèmes d'angle en polycarbonate

Ces propriétés translucides confèrent à votre bâtiment un design qui se remarque et présentent de nombreux avantages :

- › Esthétisme
- › Montage rapide et facile
- › Compatible avec toutes les épaisseurs de la gamme AkyVer® Panel

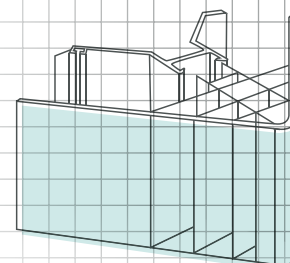

CONTACT



Exolon Group S.p.A
Strada Di Vagno 15/A –
05035 Nera Montoro (TR)
Italie

akyver@exolongroup.com
www.exolongroup.com



Nous n'avons aucun moyen de contrôle ni influence sur la façon dont nos produits, notre assistance technique ou nos informations (verbales, écrites ou sous forme de rapports de fabrication), y compris les propositions de formulation ou recommandations, sont utilisés et/ou exploités. C'est la raison pour laquelle il est impératif que vous contrôliez préalablement les produits, l'assistance technique, les informations ainsi que les formulations et recommandations qui vous ont été fournis afin de vérifier leur conformité à l'utilisation et aux applications auxquelles vous les destinez. Ce contrôle doit être spécifique à l'application envisagée et doit au moins comprendre un contrôle technique et un contrôle de conformité aux normes requises en matière de santé, de sécurité et d'environnement. Un tel contrôle n'a pas nécessairement été effectué par Exolon Group. Sauf accord contraire par écrit, la vente de tous nos produits est régie exclusivement par nos Conditions générales de vente, disponibles sur simple demande. Toutes les informations et l'assistance technique dans son ensemble ne font l'objet d'aucune garantie (sous réserve de modifications sans préavis). Il est expressément convenu que vous assumez l'entière responsabilité (responsabilité pour faute, responsabilité contractuelle et autre) de l'utilisation de nos produits, de notre assistance technique et de nos informations et que vous nous exonérez, par conséquent, de toute responsabilité à cet égard. Toute autre déclaration ou recommandation non spécifiée dans ce document sera réputée nulle et non avenue et n'engage en aucune manière notre responsabilité. Aucune des déclarations faites dans ce document ne saurait être interprétée comme une incitation, lors de l'utilisation d'un produit, à violer une quelconque revendication de brevet relatif à un matériau ou à son utilisation. Aucune licence implicite ou réelle ne saurait être concédée en vertu d'une quelconque revendication de brevet. AkyVer® est une marque déposée par Exolon Group.
Edition: 2025 · Order-No.: MF0542 f.